

PVC e PVC / ALLUMINIO

# Fiber e FiberK Slim

LA FORZA  
DELL'INNOVAZIONE

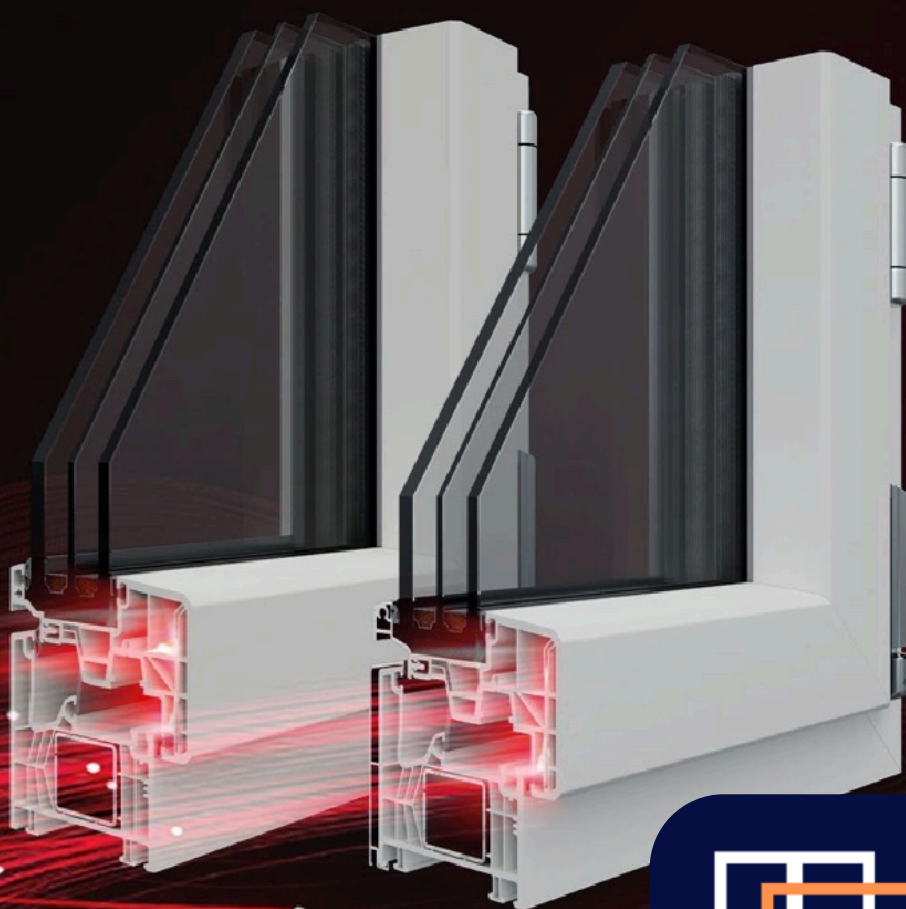

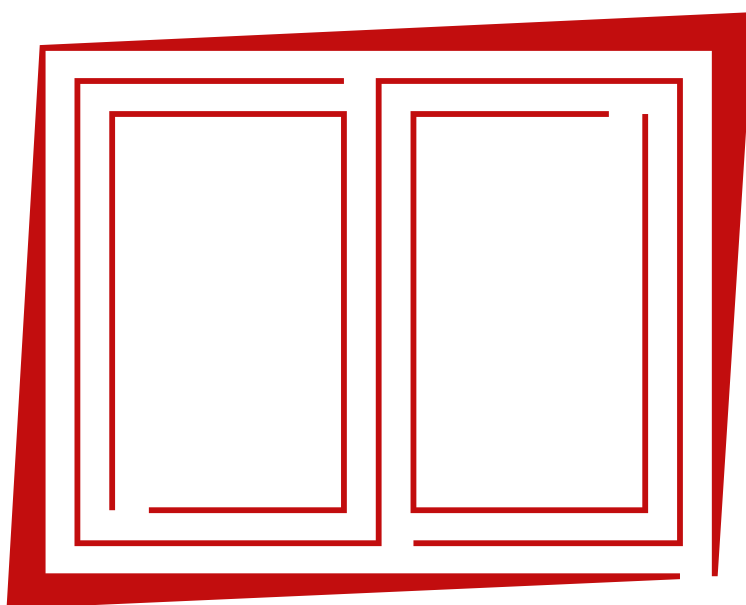

La giusta **soluzione per ogni ambiente**



# LA FORZA DELL'INNOVAZIONE

LEGGERO E RESISTENTE

La serie Fiber è una famiglia di infissi di nuova progettazione, studiata per una tipologia di clientela attenta al design. Rappresenta un'unicità nel mercato dei serramenti perché di esclusiva progettazione Korus.

L'anta ridotta, dalla linea squadrata e fortemente attuale, conferisce al prodotto un minimo impatto visivo, lasciando spazio alla luce e al comfort ambientale.

La sezione del telaio ha una profondità di soli 76 mm ed è disponibile con aletta da 60 mm e da 35 mm entrambe ribassate, soluzione questa molto utile soprattutto in fase di ristrutturazione

Gli infissi sono configurabili con una o più ante e di erenti tipi di apertura (battente - vasistas - anta e ribalta - ribalta e scorri - specchiatura fissa).







FINESTRA DEL TUO MONDO

INFISSI IN PVC | PVC/ALLUMINIO

## Fiber | FiberK Slim

La serie Fiber vanta sezioni ridotte che consentono di aumentare la superficie vetrata del 30% rispetto ad un normale infisso in PVC e un profilo di nuova progettazione privo di fermavetro. La fibra di vetro consente di alleggerire il profilo migliorando nel contempo la trasmittanza grazie all'assenza del rinforzo in ferro.

Il Fiber e il FiberK sono disponibili anche nella versione Energy. L'innovativa linea caratterizzata da prestazioni termiche eccellenti, peculiarità tecniche all'avanguardia e utilizzo di materiali ecologici.

- +30% di luce, grazie alle sezioni ridotte che consentono di aumentare la superficie vetrata
- Migliore trasmittanza in virtù dell'assenza del rinforzo in ferro
- Profilo anta di esclusiva progettazione privo di fermavetro
- Maggior leggerezza rispetto ad un normale infisso in PVC grazie alla fibra di vetro
- Elevato comfort acustico grazie alle 3 guarnizioni di serie e alle 6 camere nel telaio
- Disponibile con nodo centrale simmetrico e asimmetrico
- Configurabile con doppio o triplo vetro
- Possibilità di decorare gli infissi con l'esclusiva laccatura ad acqua e-kolor



TAPLUX



## FIBRA DI VETRO



### **La fibra di vetro che rivoluziona la tua finestra**

La serie Fiber coniuga l'esperienza di Korus, nella produzione di serramenti di alta qualità, ad un materiale innovativo.

Grazie a questa tecnologia, i profili sono coestrusi con un composto di PVC e resina di BASF, una lega PBT/PET rinforzata con il 55% di fibra di vetro. Questo rivoluzionario materiale offre maggiore resistenza e isolamento termico rispetto alle finestre con rinforzi metallici, ciò è possibile grazie al miglior rapporto rigidità/prestazione garantito da questa soluzione.





## CARATTERISTICHE **Fiber Slim**

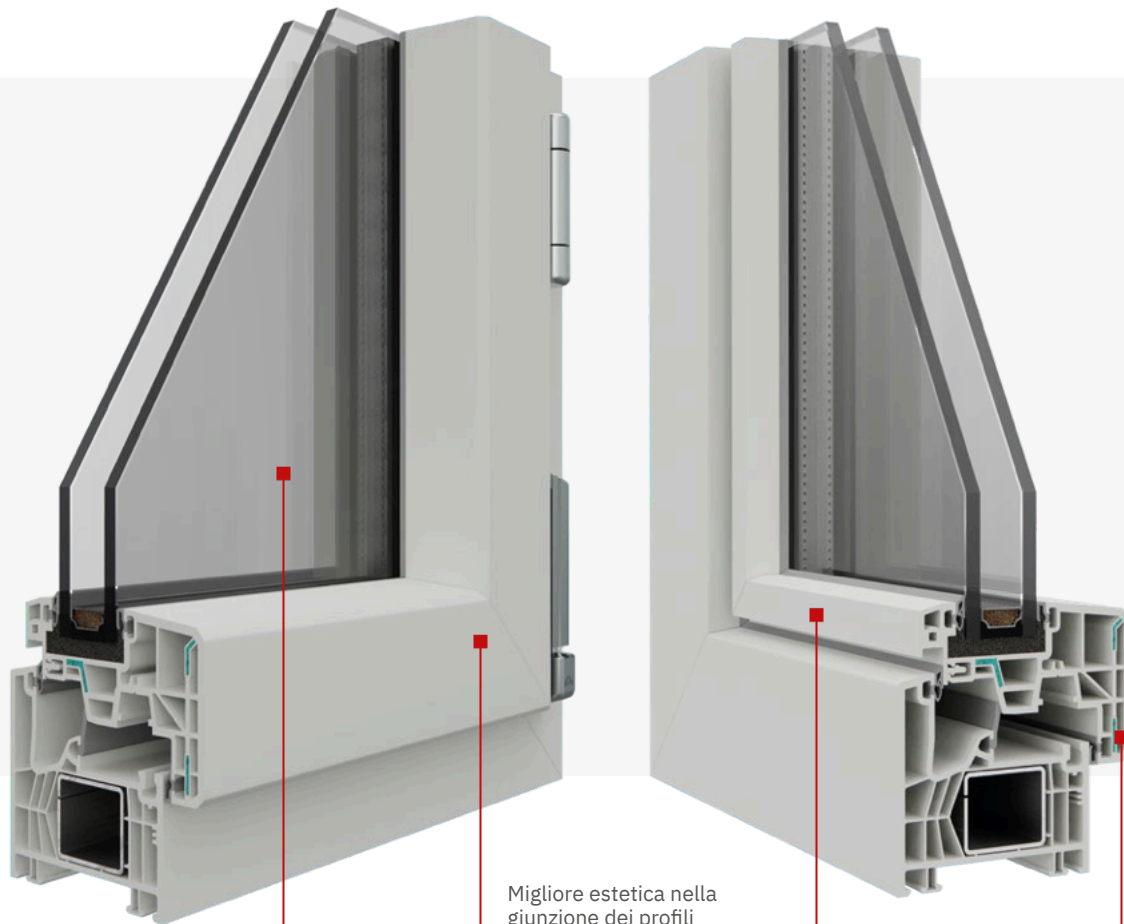

Migliore estetica nella giunzione dei profili grazie alla saldatura K-Perfect.

+30% di luce rispetto allo standard di mercato, grazie alle sezioni ridotte che consentono di aumentare la superficie vetrata.

L'incollaggio strutturale del vetro consente un miglior funzionamento dell'infisso e una minore usura degli accessori di manovra.

Anima in fibra di vetro per una maggiore stabilità e un basso valore di trasmittanza termica.





## CARATTERISTICHE **FiberK Slim**

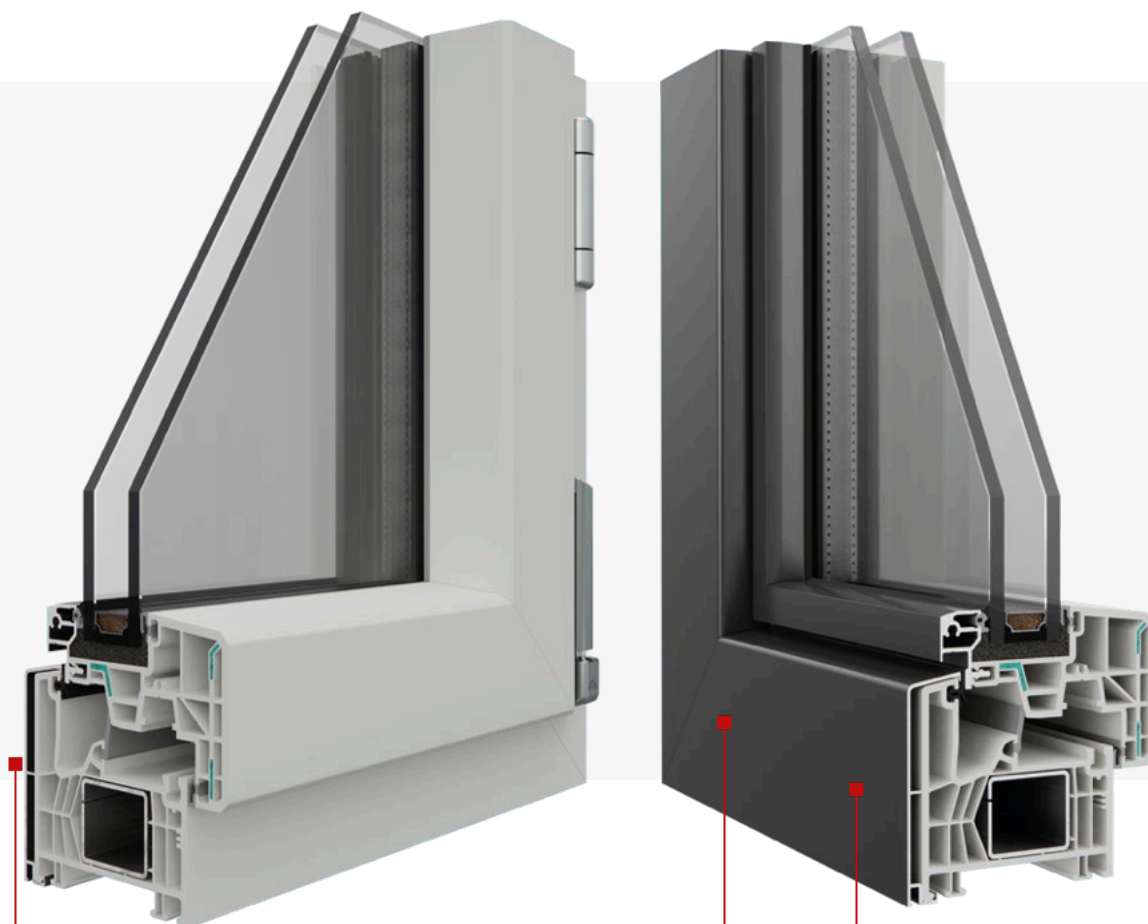

La cartellina esterna in alluminio consente di estendere la garanzia a 20 e avere un colore di erente tra interno e esterno.

Trattamento anticorrosivo Seaside di serie.

Possibilità di verniciatura con tinte Texture senza supplemento aggiuntivo. Il trattamento soddisfa i più alti standard di resistenza e durabilità riducendo la necessità di manutenzione.





## NUOVA VERSIONE CON NODO CENTRALE ASIMMETRICO

Per completare la serie è stata progettata una nuova versione con **nodo centrale asimmetrico di soli 89 mm**, dimensione che lo rende tra i profili più ridotti presenti sul mercato.

La soluzione conferisce all'infisso un nuovo design aumentando la superficie vetrata e mantenendo inalterate tutte le caratteristiche prestazionali.

Il nodo asimmetrico è disponibile anche nella versione Energy.

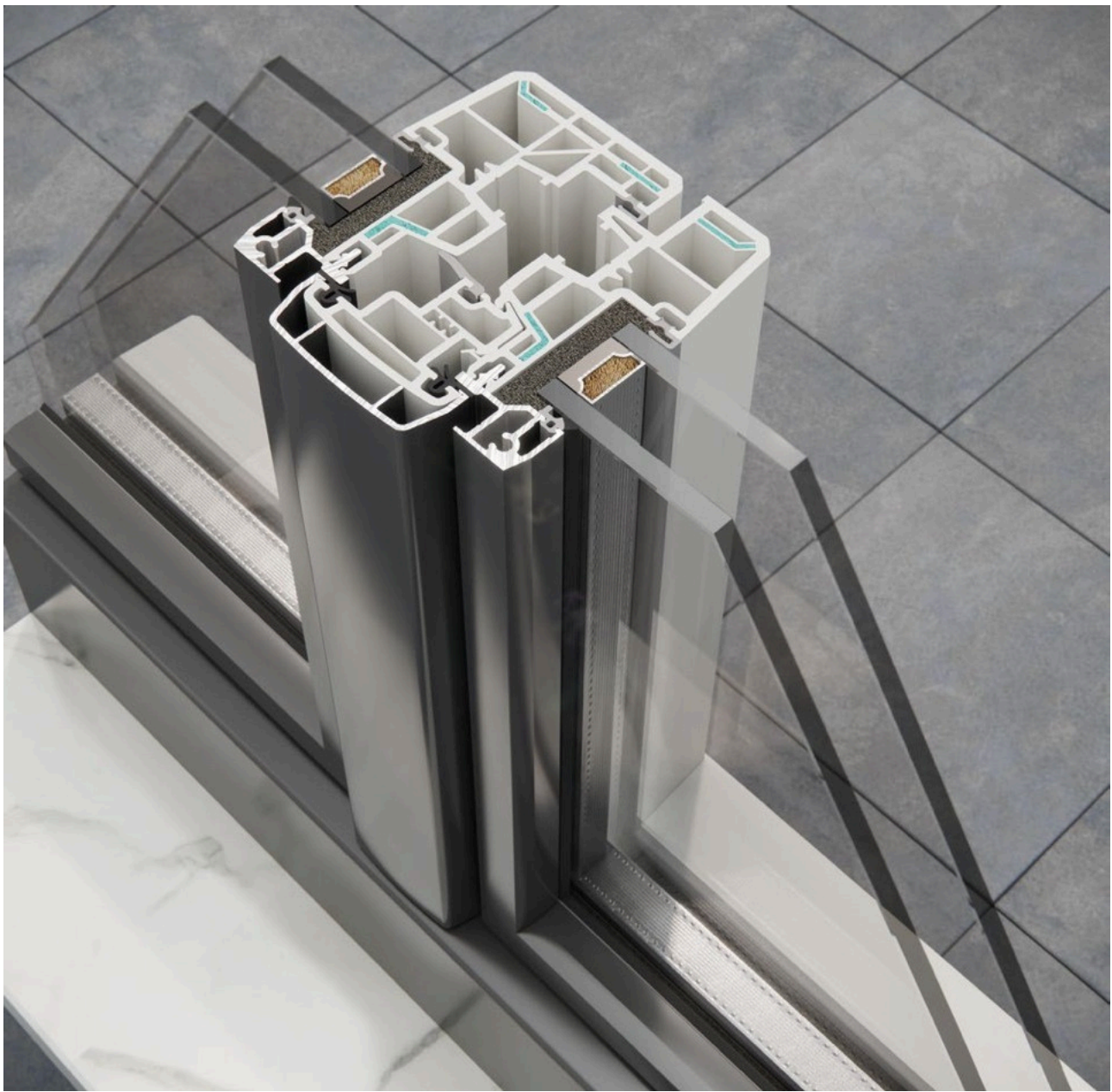

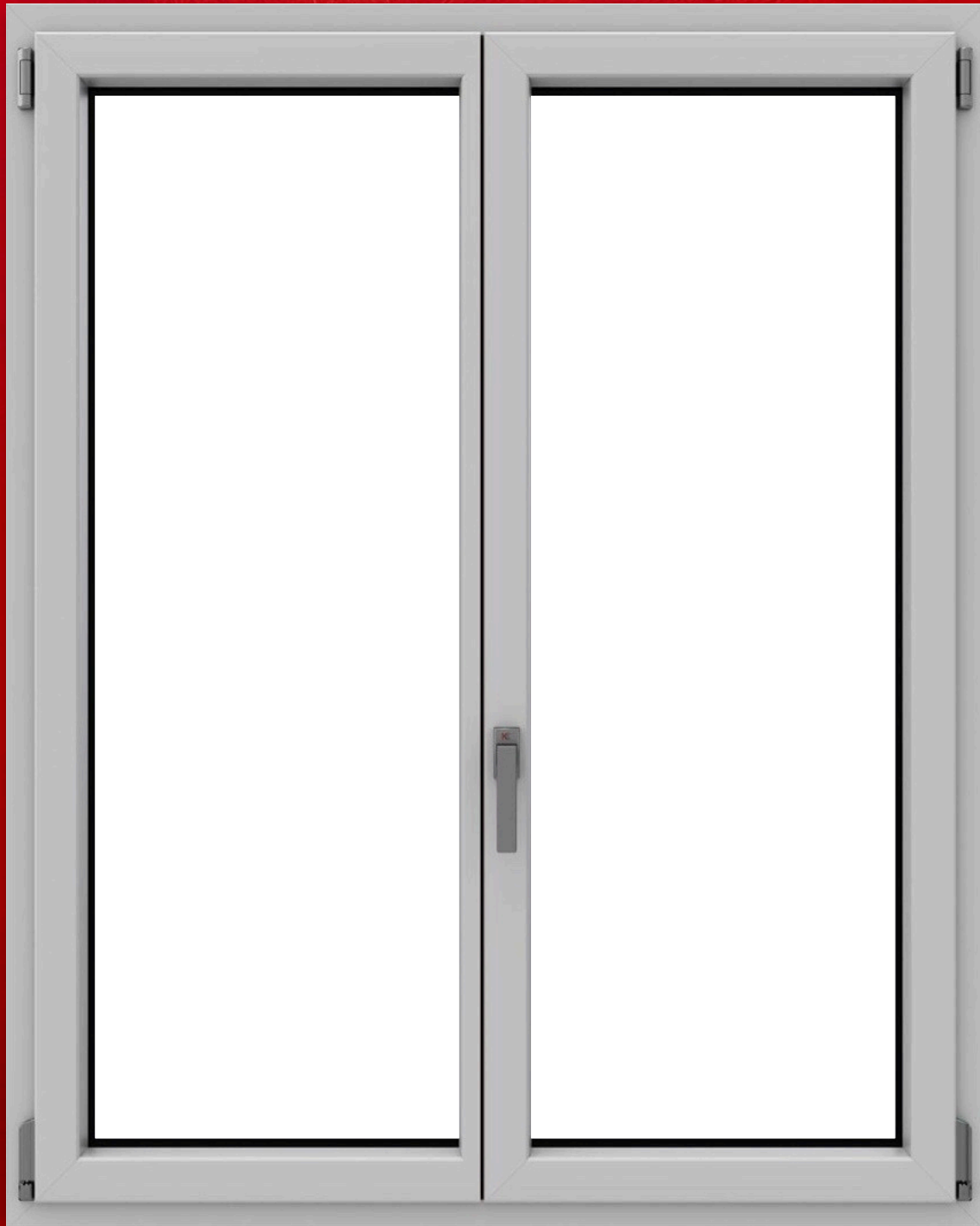



## CONFRONTO NODI CENTRALI **Fiber Slim**

### DOBPIO VETRO

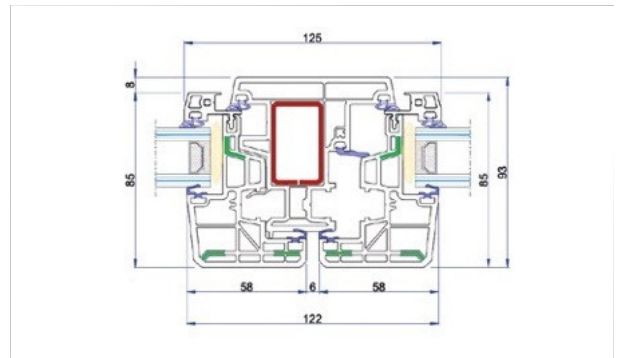
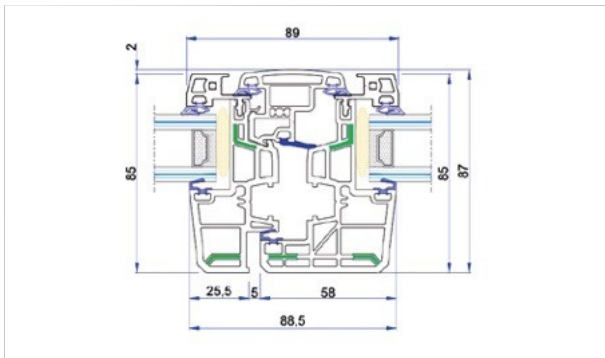
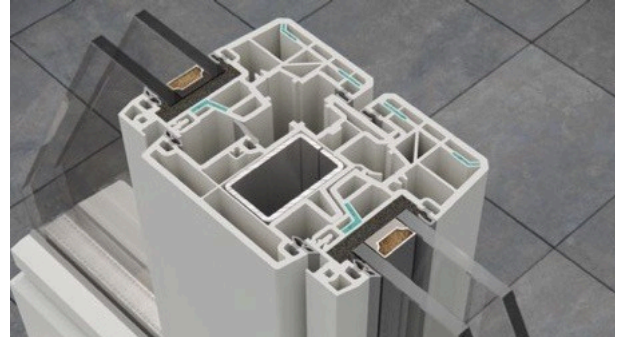
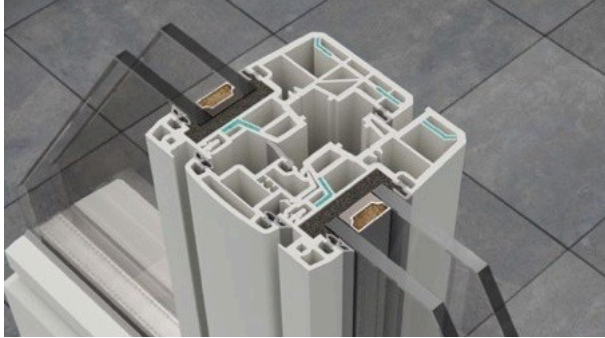

Nodo centrale asimmetrico - **89 mm**

Nodo centrale simmetrico - **125 mm**

### TRIPLO VETRO

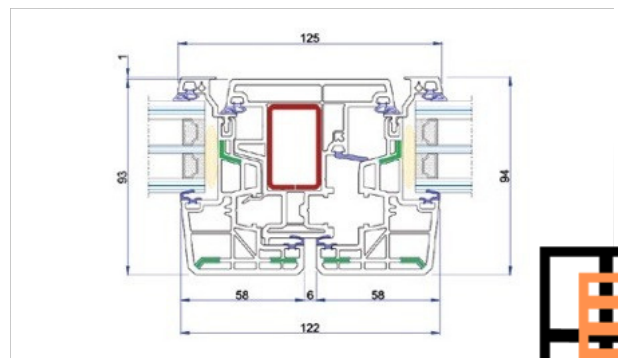
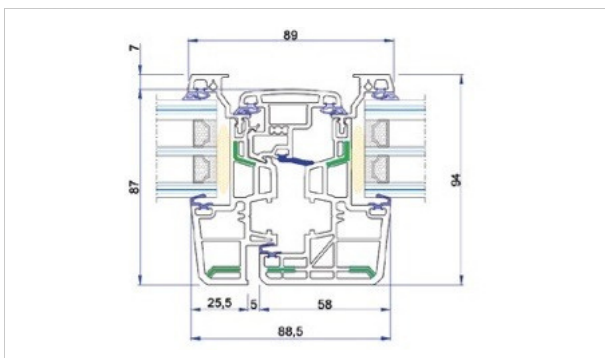
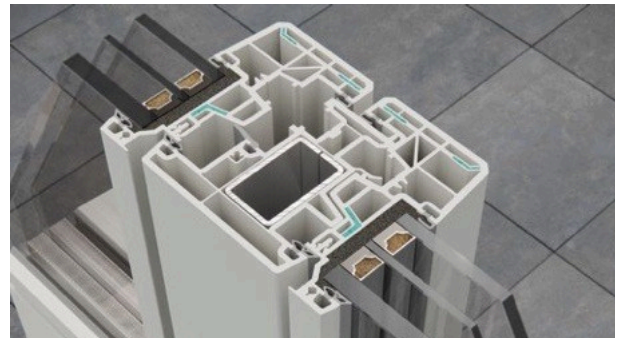
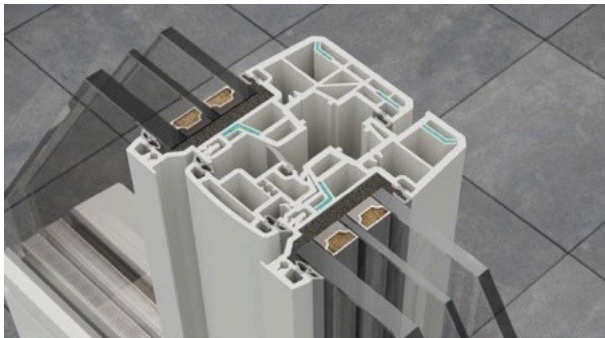

Nodo centrale asimmetrico - **89 mm**

Nodo centrale simmetrico - **125 mm**



## CONFRONTO NODI CENTRALI **FiberK Slim**

### DOBPIO VETRO

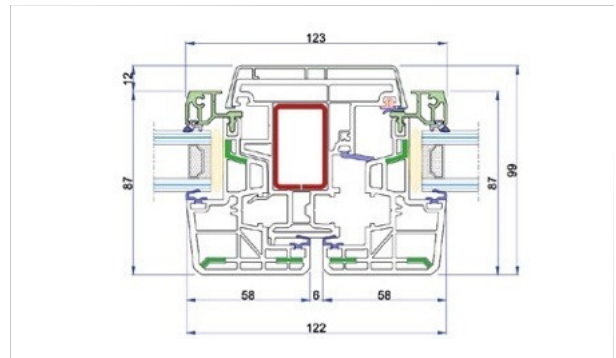
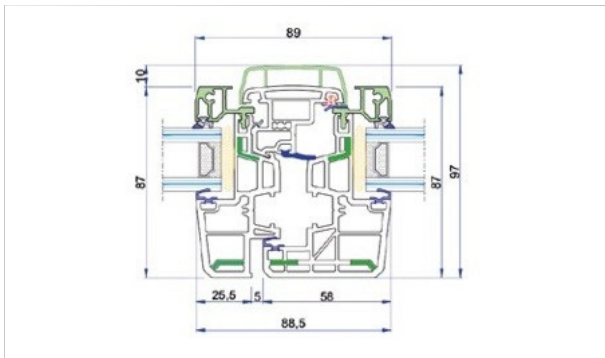
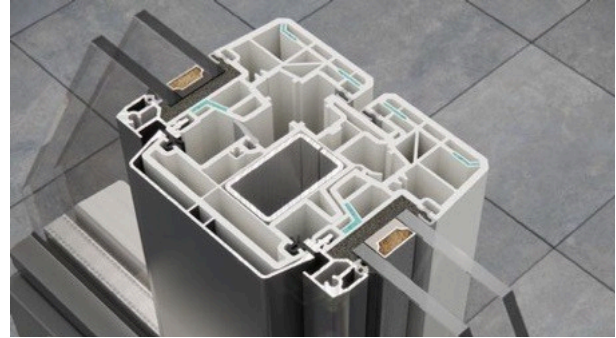
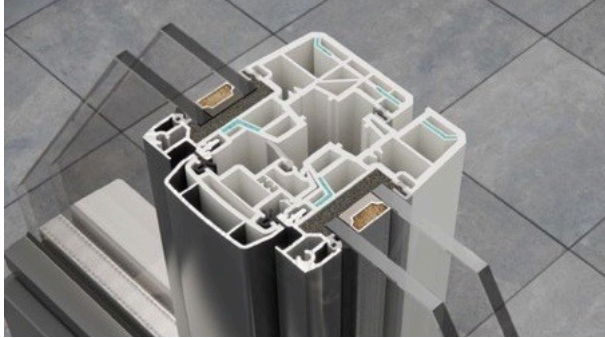

Nodo centrale asimmetrico - **89 mm**

Nodo centrale simmetrico - **123 mm**

### TRIPLO VETRO

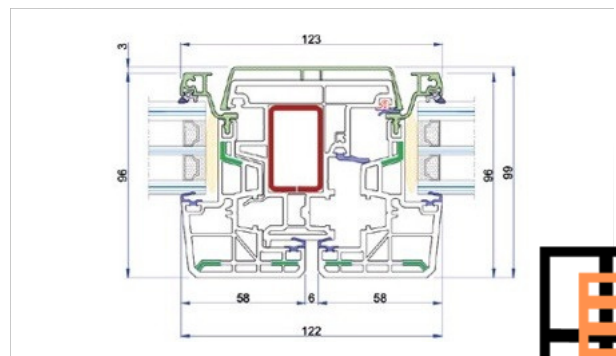
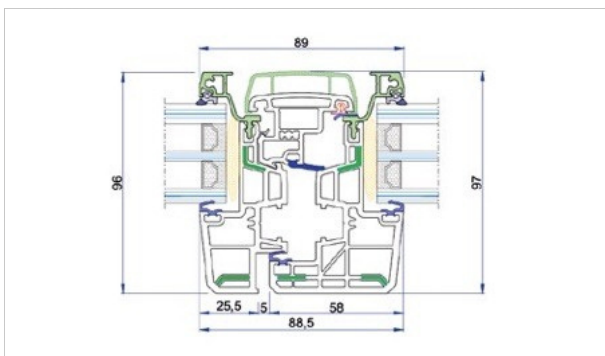
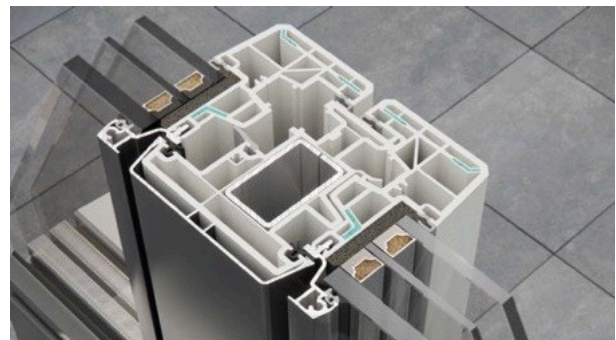
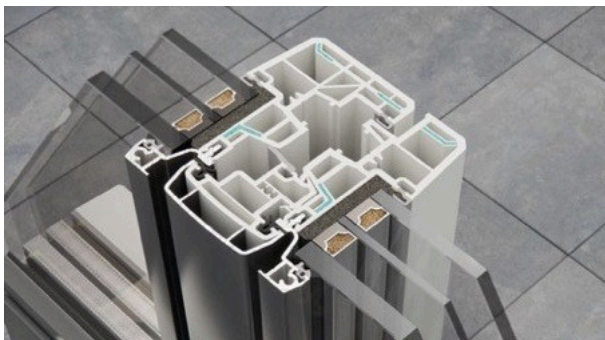

Nodo centrale asimmetrico - **89 mm**

Nodo centrale simmetrico - **123 mm**



## PERFORMANCE



Tenuta dell'Acqua

**Classe 9A**

Nessuna infiltrazione d'acqua in presenza di vento pari a 115 km/h.



Resistenza al Vento

**Classe C4**

Bassa deformabilità dell'infisso con forte carico di vento pari a 220 km/h.



Permeabilità dell'Aria

**Classe 4**

Resiste ad una spinta del vento sull'infisso a una velocità pari a 115 km/h.



Isolamento Acustico

**RW = 34-42dB**

Tutti i nostri infissi garantiscono prestazioni acustiche eccellenti e certificate.





# TIPOLOGIE DISPONIBILI

## Composizione Ante

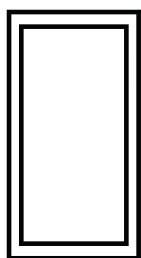

Un'Anta

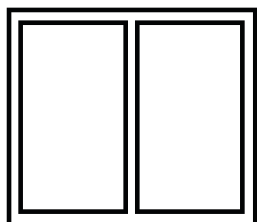

2 Ante

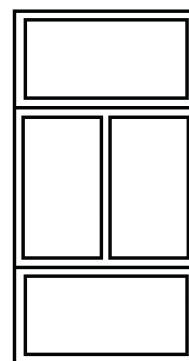
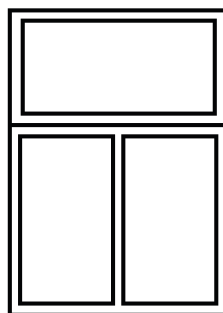

Composta

## Aperture

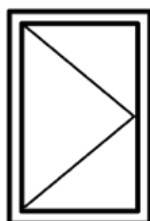

Anta Batente

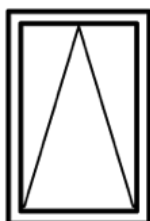

Wasistas

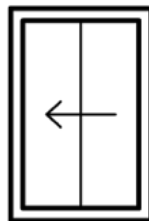

Ribalta e scorri

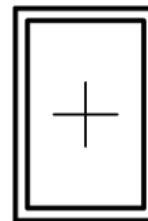

Specchiatura  
fissa



Ribalta e scorri  
abbinata con battente



Ribalta e scorri abbinata  
con specchiatura fissa



TAPLUX



 energy

LA SOLUZIONE PER  
L'EFFICIENTAMENTO ENERGETICO E LA  
RIQUALIFICAZIONE IMMOBILIARE

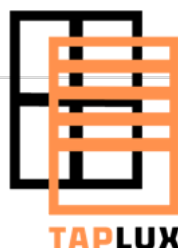

energy <sup>Light</sup>

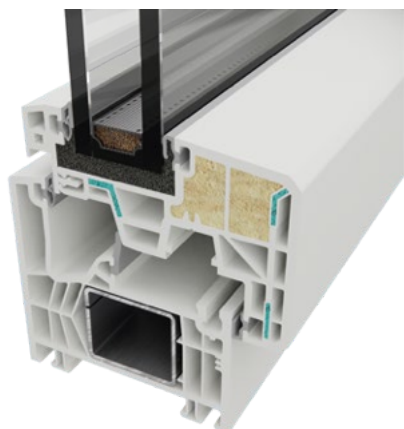

energy <sup>Plus</sup>

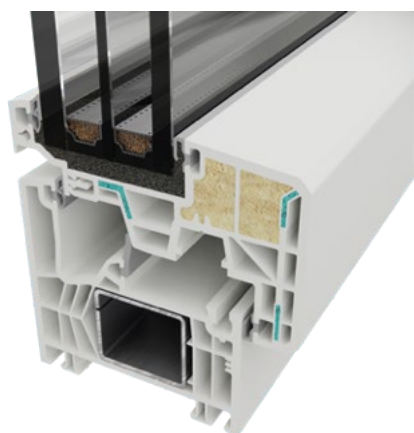

## OPZIONE-K

### Doppio o triplo vetro di serie

- Vetrocamera doppio con Ug 1.0 o triplo con Ug 0.6 in grado di offrire un ottimo isolamento termico e acustico
- **Trasmittanza fino a  $U_w=0.8$**   
Basso indice di trasmittanza per una minima dispersione termica
- **Maggiore leggerezza**  
Assenza di ferro nell'anta per una maggiore manovrabilità e una minore usura delle cerniere
- **Rinforzo termico**  
Nei profili viene iniettata una schiuma poliuretanic per aumentare le prestazioni termiche e garantire una maggiore robustezza

La **linea Energy** propone finestre innovative, caratterizzate da prestazioni termiche eccellenti, soluzioni tecniche all'avanguardia e materiali ecologici. Grazie all'elevato isolamento è possibile ottenere un risparmio in bolletta generando al contempo meno inquinamento.



# Fiber Slim DOPPIO VETRO

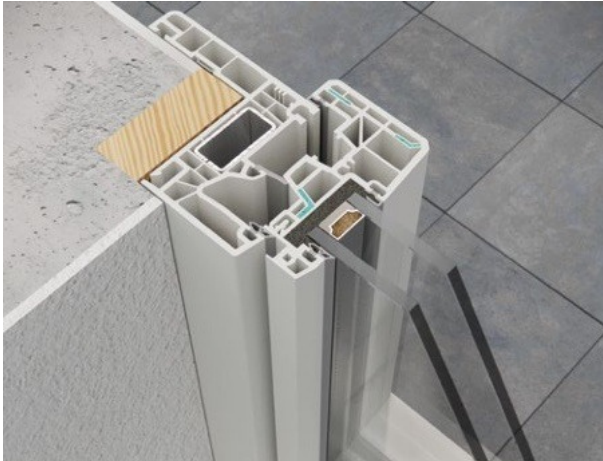

Telaio da ristrutturazione con aletta da 60 mm.  
Vista telaio completamente in luce.

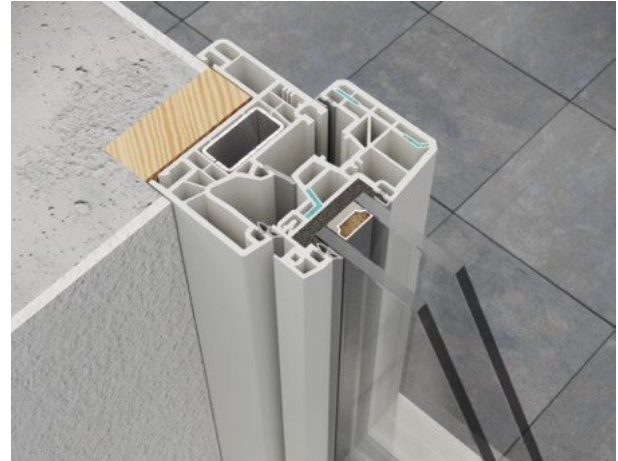

Telaio da ristrutturazione con aletta da 35 mm.  
Vista telaio completamente in luce.



Telaio da ristrutturazione con aletta da 60 mm.  
Vista telaio parzialmente incassato dietro mazzetta.

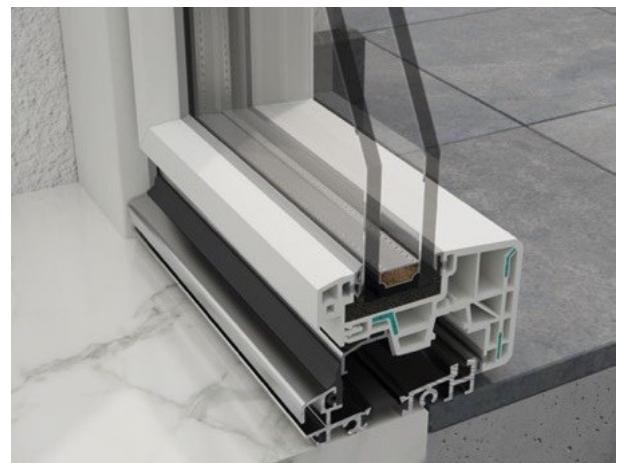

Soglia portafinestra.

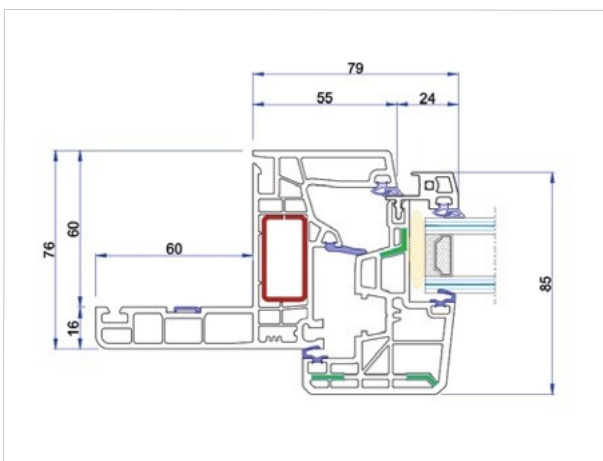

Telaio da ristrutturazione con aletta da 60 mm.

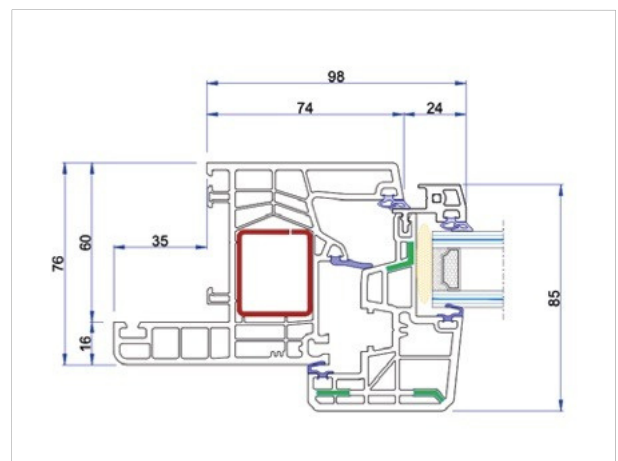

Telaio da ristrutturazione con aletta da 35 mm.

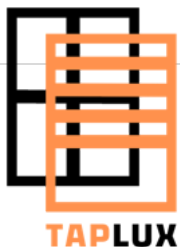

# Fiber Slim

TRIPLO VETRO

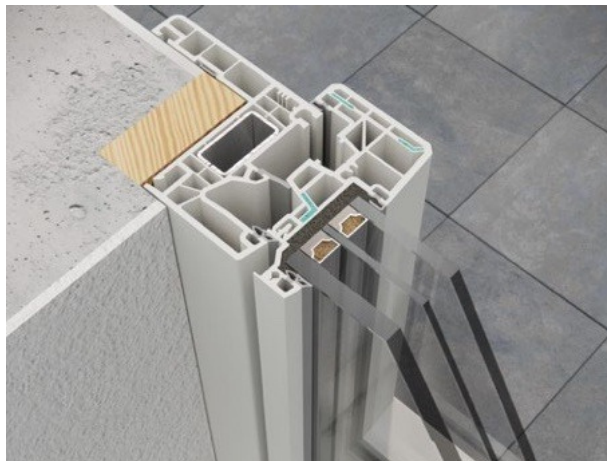

Telaio da ristrutturazione con aletta da 60 mm.  
Vista telaio completamente in luce.

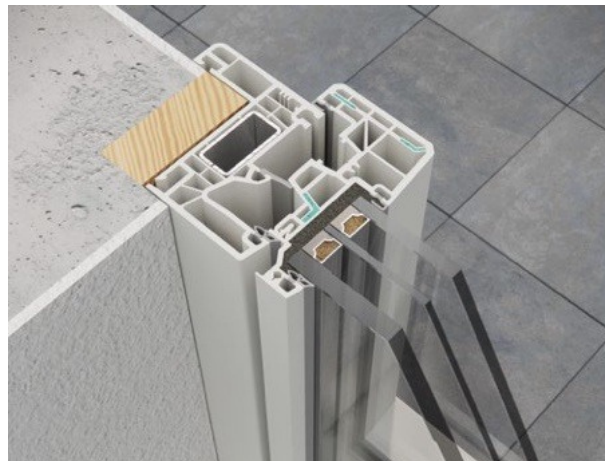

Telaio da ristrutturazione con aletta da 35 mm.  
Vista telaio completamente in luce.

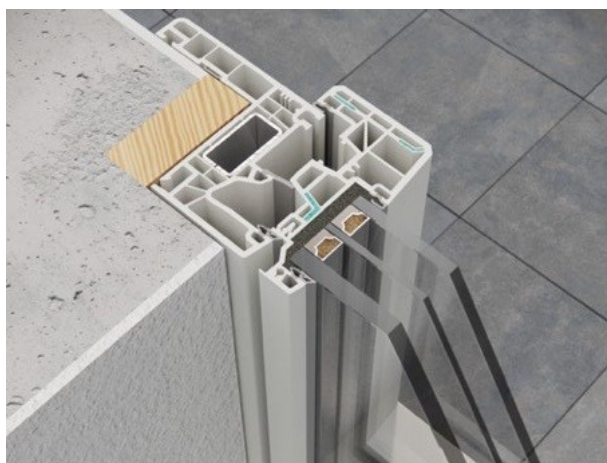

Telaio da ristrutturazione con aletta da 60 mm.  
Vista telaio parzialmente incassato dietro mazzetta.

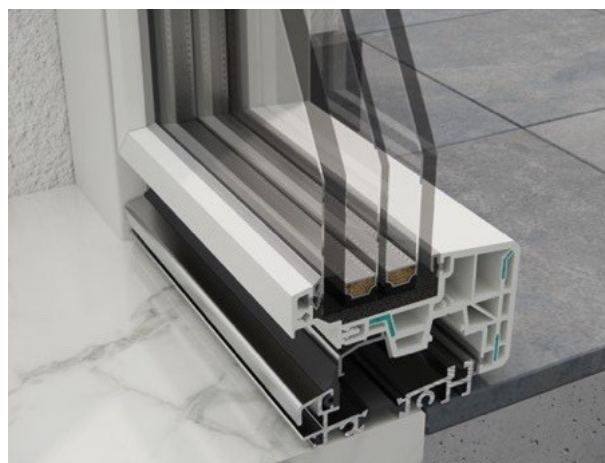

Soglia portafinestra.

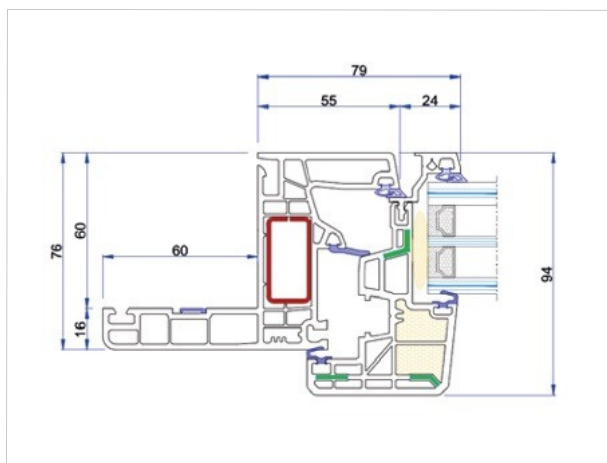

Telaio da ristrutturazione con aletta da 60 mm.

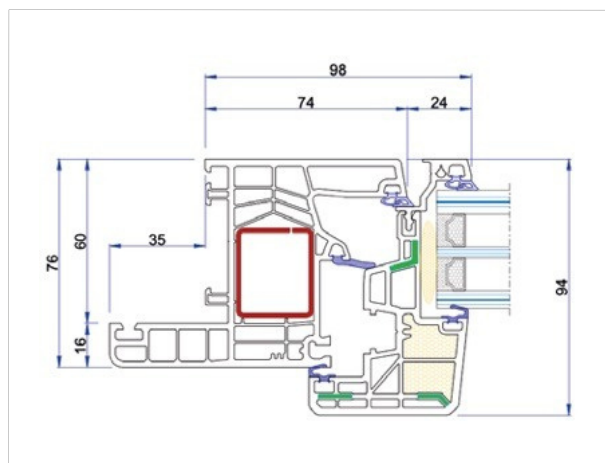

Telaio da ristrutturazione con aletta da 35 mm.



# FiberK Slim DOPPIO VETRO

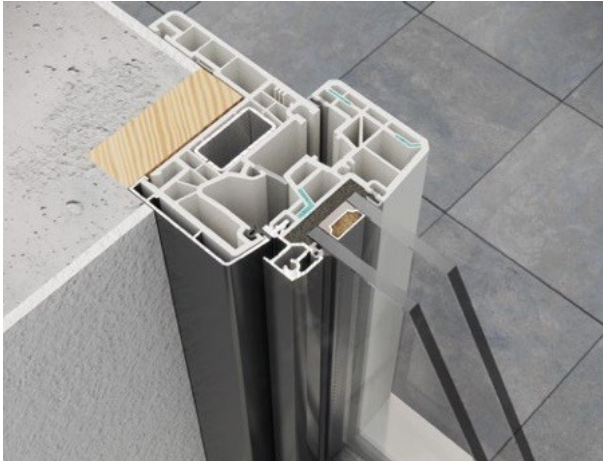

Telaio da ristrutturazione con aletta da 60 mm.  
Vista telaio completamente in luce.

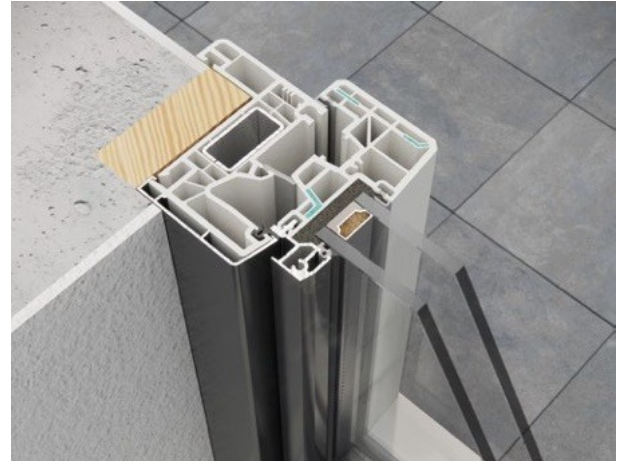

Telaio da ristrutturazione con aletta da 35 mm.  
Vista telaio completamente in luce.



Telaio da ristrutturazione con aletta da 60 mm.  
Vista telaio parzialmente incassato dietro mazzetta.



Soglia portafinestra.

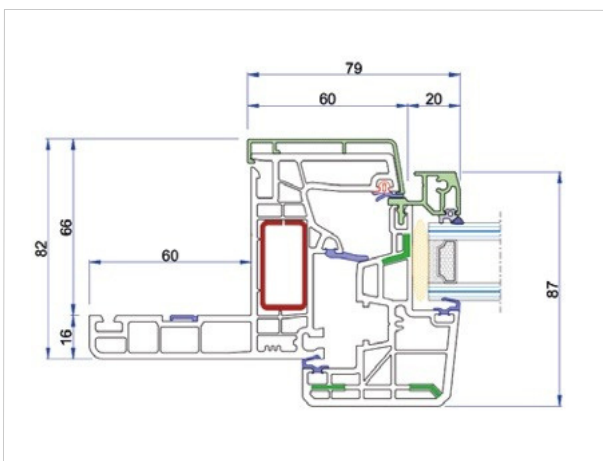

Telaio da ristrutturazione con aletta da 60 mm.

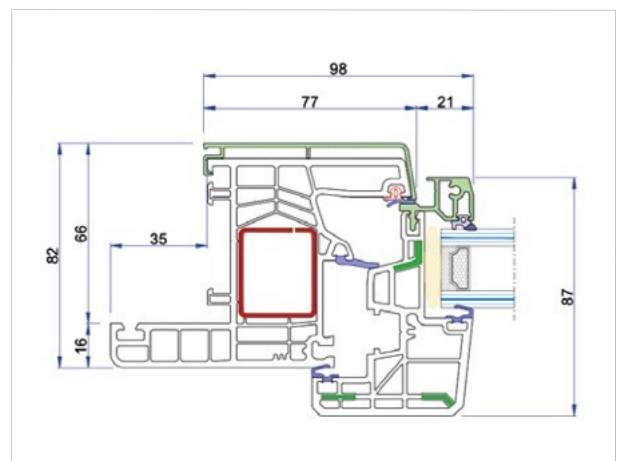

Telaio da ristrutturazione con aletta da 35 mm.

# FiberK Slim TRIPLO VETRO

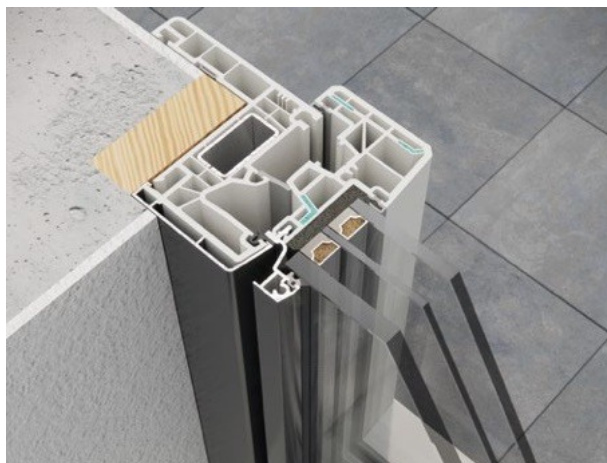

Telaio da ristrutturazione con aletta da 60 mm.  
Vista telaio completamente in luce.

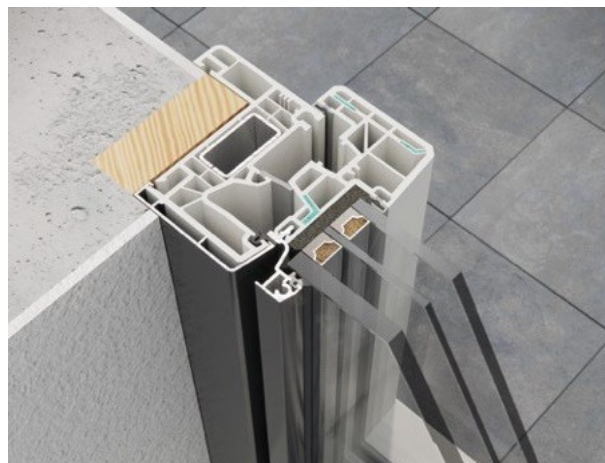

Telaio da ristrutturazione con aletta da 35 mm.  
Vista telaio completamente in luce.

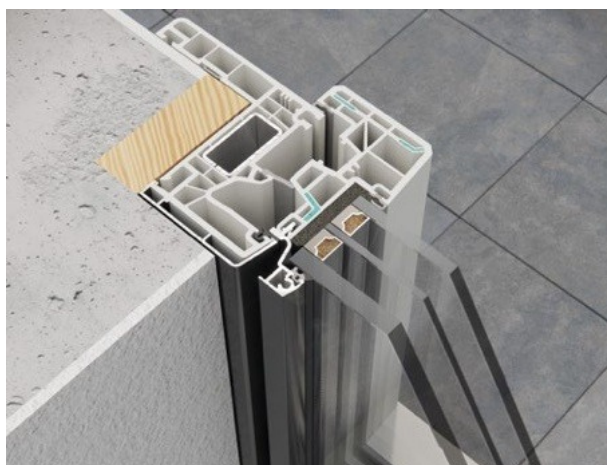

Telaio da ristrutturazione con aletta da 60 mm.  
Vista telaio parzialmente incassato dietro mazzetta.



Soglia portafinestra.

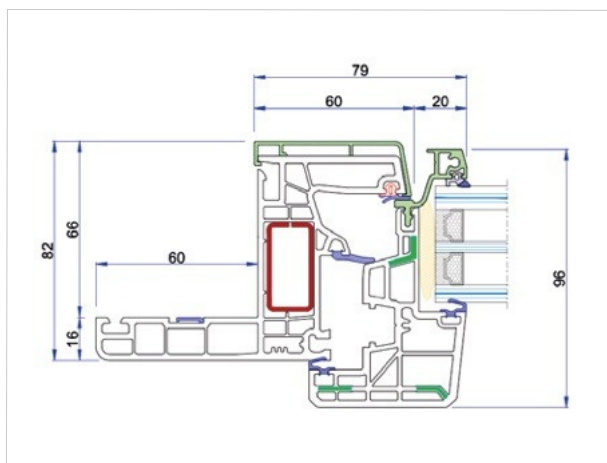

Telaio da ristrutturazione con aletta da 60 mm.

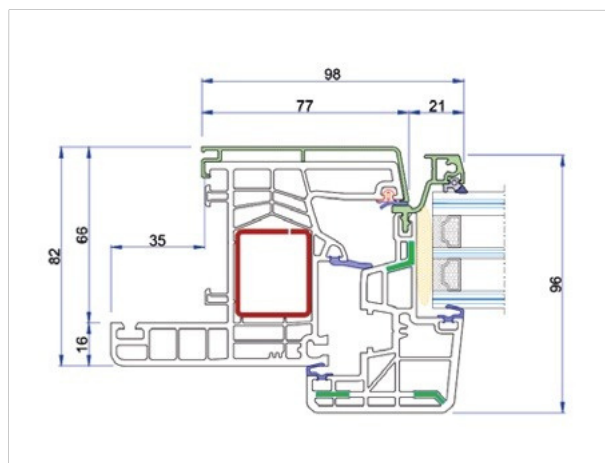

Telaio da ristrutturazione con aletta da 35 mm.





**e-kolor**  
LACCATURA SU PVC

Possibilità di effetto Total Look e Soft Touch sugli infissi Fiber e FiberK Slim grazie all'innovativa laccatura ad acqua **e-kolor**





800 029139



[info@taplux.it](mailto:info@taplux.it)



**TAPLUX**

 **MADE IN ITALY**